



**ИНСТРУКЦИЯ  
ЗА МОНТАЖ И ЕКСПЛОАТАЦИЯ**

**НА ЕЛЕКТРИЧЕСКИ КОНВЕКТОРИ**

**F17 / F117 / Odyssee  
F17 Design / F117 Design**



Закупеният от Вас уред е преминал през многобройни тестове и проверки, гарантиращи неговото високо качество.

Благодарим Ви за направения избор и оказаното доверие. Надяваме се, че ще бъдете напълно удовлетворени!



Уреди, обозначени с този символ на етикетите си, не трябва да бъдат изхвърляни с нормалните домакински отпадъци, а трябва да бъдат събрани отделно и рециклирани.

Когато такива уреди достигнат края на полезното си съществуване, те трябва да бъдат събрани и рециклирани в съответствие с действащото законодателство.

Моля, пазете това ръководство за монтаж и експлоатация докато използвате електрореда.

## Внимание!

- Не позволявайте на деца да пипат уреда или да играят близо до него: неговата повърхност може да е достатъчно гореща, за да причини изгаряния по кожата им, най-вече поради факта, че рефлексите им са по-бавни. При наличие на опасност, поставете защитна решетка пред уреда.
- Този уред не е предназначен за ползване от хора (включително деца) с физически, сетивни или психични отклонения или от хора, които нямат опит, или познания, освен ако не са под наблюдението на лица, които знаят как се използва уредът.
- **Винаги се грижете да предотвратите играта на деца с уреда!**
- Не покривайте въздушните отвори дори и частично (както горните, така и долните) – това може да предизвика прегряване на уреда.
- Ако охранващият кабел е повреден, той трябва да бъде подменен от квалифицирано лице.
- Уреди, които са свързани с трижилен кабел (кафяв, син и черен) трябва да бъдат директно свързани с твърда връзка от квалифициран електротехник.
- Всички работи по вътрешните компоненти на уреда трябва да се извършват от квалифициран електротехник.

# Монтаж

## ПОДГОТОВКА НА УРЕДА ЗА МОНТАЖ

### Общи инструкции

- Този уред е предназначен за монтаж в жилищни помещения. В други случаи, моля свържете се с Вашия дистрибутор.
- Монтажът трябва да бъде извършен в съответствие с актуално действащите стандарти в страната на приложението.
- Уредът е Клас 2 и е защитен защитен от водни пръски. Степента на защитата му е IP 24. По тази причина, той трябва да бъде монтиран в Зона 2 (фиг. 1), за да се избегне възможността панелът за управление да бъде достиган от човек, който е под душа или във ваната.
- Във влажни помещения като баня и кухня, лустър-клемата трябва да бъде поне на 25 cm над пода.

### Уредът не трябва да бъде монтиран:

- на течение (например в зоната на въздушната струя на вентилатор), тъй като това може да попречи на правилната му работа;
- пред, над и под контакт (фиг. 3A);
- в Зона 1 на бани (фиг. 1).

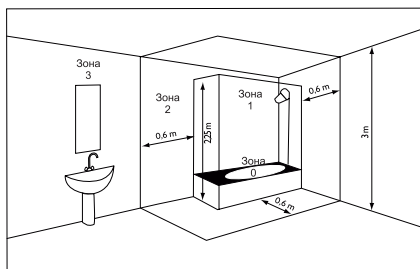

①

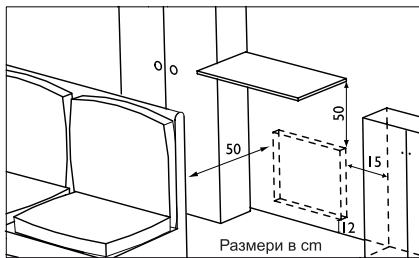

②

Зона 1	Да не се монтира електроуред!
Зона 2	Class II IP24 електроуред
Зона 3	Class II електроуред

При монтажа се съобразете се с минималните отстояния между околните мебели и електроуреда.

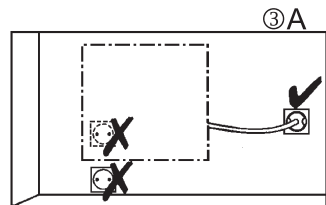

③A



③B

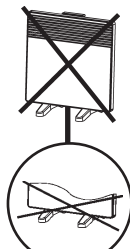

③C

**!** Силно препоръчително е да се избягва монтирането на уреда на надморска височина над 1000 m, поради риск от аварии. Инсталирането на електроуреда на такива надморски височини води до повишаване на температурата на изходящия въздух с около 10°C на всеки 1000 m. Абсолютно е забранено вертикален модел да се инсталира хоризонтално и обратно (фиг. 3B).

## СВАЛЯНЕ НА РАМКАТА ЗА МОНТАЖ НА СТЕНА

Препоръчваме да поставите уреда с лицето към пода, като внимавате покритието му да бъде защитено от драскотини (фиг. 4).

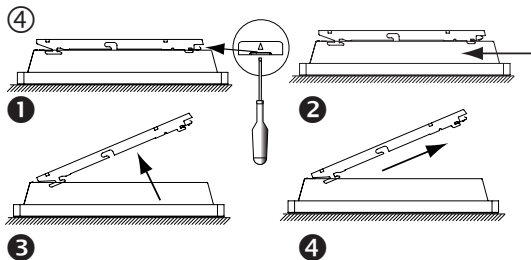

- 1 С помощта на плоска отвертка повдигнете палчето, като внимавате да не го огънете.
- 2 Докато палчето е повдигнато, придвижете стойката в указаната посока, за да освободите горните скоби. Препоръчваме да използвате защитни ръкавици.
- 3 Повдигнете стойката, за да я освободите от долните скоби
- 4 Махнете стойката.

## МОНТИРАНЕ НА РАМКАТА НА СТЕНАТА

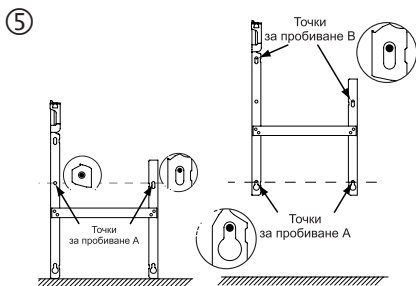

- 1 Поставете стойката за стена на пода до стената. Отбележете мястото за отворите А. (Отвори А показват мястото на долното захващане).
- 2 Поставете стойката, като спазвате отворите А, за да отбележите местата на отворите В. (Отвори В показват мястото на горното захващане).
- 3 Пробийте четирите отвора и поставете дюбелите. Използвайте подходящи дюбели, когато материалът е специфичен (гипскартон и т.н.).
- 4 Поставете стойката и я закрепете с винтове.

**!** Не използвайте крачета за монтаж на модели с електромеханичен термостат (серии F17, F17 Design и др.). За останалите модели използвайте само специално изработените крачета Atlantic – продуктов код 517002 (фиг. 3С).

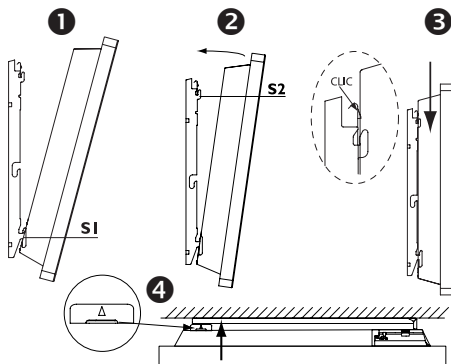

- 1 Поставете уреда така, че скобите S1 да влязат в предвидените за целта отвори в долната задна част на конвектора.
- 2 Придвижете конвектора към стената, така че горните скоби S2 да влязат в предвидените за целта отвори.
- 3 Плъзнете конвектора леко надолу, така че скобите да го фиксират към стойката. Трябва да чуете леко щракване.
- 4 Палчето фиксира конвектора към стойката.



## СВЪРЗВАНЕ НА УРЕДА КЪМ ЕЛЕКТРИЧЕСКАТА МРЕЖА

### Правила и изисквания за свързване

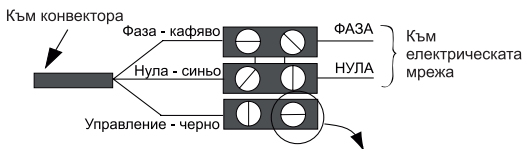
- Захранването трябва да бъде 230/240V 50Hz;
- Уредът трябва да бъде свързан към захранването по един от следните три начина:
  - чрез двужилен кабел (кафяв – фаза, син – нула), снабден със щепсел;
  - чрез двужилен кабел, свързан към лустър-клема;
  - чрез трижилен кабел (кафяв – фаза, син – нула, черен – управление), свързан към лустър-клема, както е показано по-долу.
- Във влажни помещения като бани и кухни, лустър-клемата или контактът трябва да бъдат монтирани на не по-малко от 25 cm от пода;
- Инсталацията трябва да включва двуполюсен прекъсвач с контактен отвор от поне 3 mm;
- **ВАЖНО! Уредът не трябва да се заземява! Не свързвайте черния кабел към „земя“!**
- Ако захранващият кабел се повреди, той трябва да бъде подменен от производителя, сервизната база или квалифициран техник, за да бъдат избегнати рисковете.
- Ако се използва управляващ кабел, защитен с 30 mA предпазител (напр. в бани), то и захранването на този кабел също трябва да бъде защитено с този предпазител.









#### Три възможни варианта:

- Вариант 1: Само един радиатор  Кабелът за управление е изолиран и не е свързан с други уреди
- Вариант 2: Управляван конвектор  Към управляващ конвектор
- Вариант 3: Управляващ конвектор  Към управляван конвектор

### Свързване на електрическите връзки

Изключете централното захранване и свържете кабелите, както е показано по-горе.

Можете да свържете кабел за управление, ако разполагате с контролер или програмиращо устройство. В този случай направете замервания в различните режими на работа и се уверете, че следните управляващи инструкции се получават по мрежата:

	COMFORT 	ECO 	FROST 	ИЗКЛЮЧЕНО ОТОПЛЕНИЕ / ОТПАДНАЛО ЗАХРАНВАНЕ
Изпращан сигнал				
Замерване между "нула" и "управление"	0 V	230 V	-115 V	+115 V

# РАБОТА НА КОНВЕКТОРА

## 1. Панел за управление – с електромеханичен термостат ⑦ и с електронен термостат ⑧

- ① Пускане / спиране на конвектора
- ② Регулиране на температурата
- V1 Индикатор за работещ конвектор;

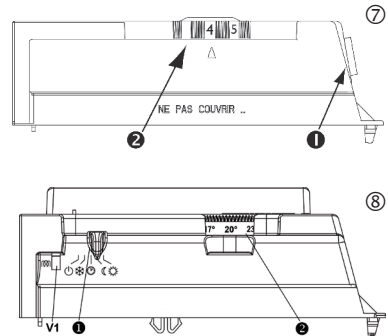

## 2. Режим "Комфорт" ☀

Този режим Ви позволява да поддържате желаната от Вас температура в помещението. Индикаторът за консумацията на електроенергия Ви помага да оптимизирате настройките.

1. Включете конвектора (за модели с електромеханичен термостат) или установете плъзгача ① на позиция ☀ (за модели с електронен термостат).
2. Установете диска ② между 4 и 5 (за модели с електромеханичен термостат) или на желаната от Вас температура в помещението (за модели с електронен термостат). Индикаторът V1 светва, ако стайната температура е по-ниска от зададената.
3. Изчакайте няколко часа, докато температурата се стабилизира.
4. Ако тази настройка Ви удовлетворява, запомнете я или я маркирайте за по-нататъшна употреба.
5. Ако настройката не Ви удовлетворява, започнете отново от стъпка 2 с различна настройка.

## 3. Режим "ЕКО" ☾ (само за модели с електронен термостат)

Температурата в икономичен режим е с 3.5°C по-ниска в сравнение с комфортната температура, например: 19°C в режим „Комфорт“ и 15.5°C в икономичен режим. Препоръчваме да използвате този режим, когато отсъствате между 2 и 24 часа, или през нощта, особено в спални.

1. Установете плъзгача ① на позиция ☾
2. Установете диска ② на желаната от Вас температура в помещението. Индикаторът V1 светва, ако стайната температура е по-ниска от зададената.
3. Изчакайте няколко часа, докато температурата се стабилизира.
4. Ако тази настройка Ви удовлетворява, запомнете я или я маркирайте за по-нататъшна употреба.
5. Ако настройката не Ви удовлетворява, започнете отново от стъпка 2 с различна настройка.

## 4. Режим "Защита срещу замръзване" ❄

Този режим позволява поддържане на температура от 7°C в помещението, когато отсъствате за дълъг период (повече от 24 часа).

1. За модели с електромеханичен термостат: установете диска ① на позиция ❄
2. За модели с електронен термостат: установете плъзгача ① на позиция ❄

## 5. Индикатор за работа на конвектора V1

Този индикатор свети, когато конвекторът работи. Той може да премигва, когато температурата е стабилизирана. 5. Индикатор за работа на конвектора V1

## 7. Заклучване на настройките

⑨

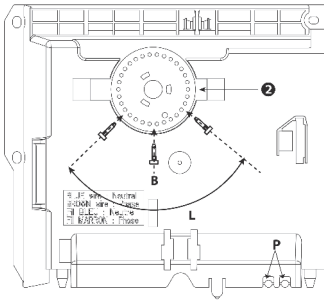

⑩

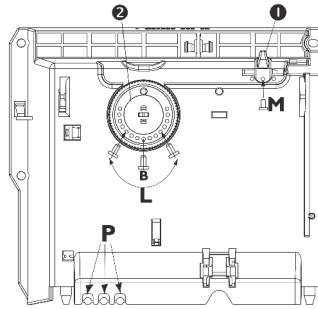

Възможно е настройките на режимите и температурата да бъдат заключени, така че да се предотврати промяната им.

1. Откачете конвектора от рамката, на която е монтиран.
2. Отчупете един или повече щифтове P от основата им.
3. Изберете позиция B за да заключите диска или позиции L за да ограничите въртенето му. Позиция M блокира превключваеяла при моделите с електронен термостат.

## 7. Използване на кабел за управление

Уредът, към който е свързан кабел за управление може да получава един от следните сигнали от управляващия конвектор

- режим "Комфорт" (установяваната с диска ② температура (серия Odyssee, F117).
- режим "ЕКО" (комфортната температура -3°C или -4°C) (серия Odyssee, F117).
- режим против замръзване (приблизително 7°C).
- изключване.

Установете плъзгача ① на позиция ⌚ (режим на програмиране).

Уредът трябва да е свързан с управляващ кабел към таймер CHRONOPASS, или към друг конвектор, който е оборудван с такъв модул. Няколко конвектора могат да бъдат управлявани с един таймер CHRONOPASS.



Внимание! Превключването към режим "Защита срещу замръзване" и изключването на конвектора ще могат да бъдат изпълнявани независимо от позицията на плъзгача ①.

## 8. Включване/изключване на конвектора с таймер CHRONOPASS (продуктов код 602 019)

При работа в режим "Програмиране" ⌚, символът ☾ на таймера обозначава изключване на конвектора.

Внимание! Изключването на конвектора ще могат да бъдат изпълнявани независимо от позицията на плъзгача ①.

## ПРЕПОРЪКИ ЗА УПОТРЕБА

- Няма смисъл да установявате температурния регулатор на максимална температура – температурата в помещението няма да се повиши по-бързо.
- Когато проветрявате помещението, изключете уреда.
- Когато ще отсъствате няколко часа, не забравяйте да намалите температурата.
- При отсъствие от
  - **по-малко от 2 часа:** не променяйте настройките
  - **от 2 до 24 часа:** установете диска **2** на две деления по-малко, а плъзгача **1** на позицията .
  - **над 24 часа или през лятото:** установете диска **1** на позиция  (за модели с електромеханичен термостат), установете плъзгача **1** на позиция  (за модели с електронен термостат).
  - Ако имате няколко уреда в едно помещение, установете ги да работят едновременно. Това ще доведе до равномерно отопление, без увеличаване на електроконсумацията.

## ПОДДРЪЖКА

- За да осигурите нормален режим на работа на вашия уред е необходимо да почиствате горните и долните решетки два пъти годишно с прахосмукачка или с четка.
- Правете проверка на уреда отвътре на всеки пет години.
- Върху решетката на уреда може да се наслои прах. Това е следствие на лошо качество на въздуха или висока запрашеност. В този случай е препоръчително да се проверява дали стаята е добре проветрена (вентилация, пресен въздух и др.) и дали въздухът е чист. В случай, че уредът се монтира в зона с висока запрашеност гаранцията отпада.
- Уредът трябва да се почиства с влажна кърпа, но не и с абразивни продукти.

## ВЪЗМОЖНИ ПРОБЛЕМИ

### Ако уредът не отоплява:

- Проверете дали плъзгачът е на позиция "Комфорт"  (за електронен модел)
- Уверете се, че уредът е включен, или че бушоните (ако имате такива) не са изключили ел. захранването. Проверете температурата на стаята.

### Уредът не приема команди от програматора CHRONOPASS:

- Уверете се, че правилно използвате програматора (съгласно неговата инструкция за експлоатация). Проверете дали не са изтощени батериите му

### Уредът работи непрекъснато:

- Уверете се, че не е настроен така и че температурните настройки не са променени.
- Моделите с електронен термостат са комплектувани с микропроцесор, който може да бъде повреден от нестабилно напрежение (извън стандартите на ЕС за ниво на защита от нестабилно напрежение). Ако има такъв проблем (блокирал термостат и др.), изключете уреда от захранването (от бутона за изключване, бушона и т.н.) за около 5 минути, за да се рестартира конвекторът.

**Направете проверка на подаваното напрежение, ако този проблем е постоянен.**